



SeAH TURBO BLOWER

节能环保、高效率 涡轮鼓风机



SeAH 세아산업주식회사

세아산업주식회사
서울시 금천구 가산디지털1로 119, A동 1108호 (가산동)
Tel. 02 854 6666, Fax. 02 854 6004, E-mail. seah@seahcomp.co.kr

www.seahcomp.co.kr

SEAH INDUSTRY CO., LTD.
(GaSan-Dong) A-1108 119, Gasan digital 1-ro, Geumcheon-gu, Seoul, Korea
Tel. 82 2 854 6666, Fax. 82 2 854 6004, E-mail. seah@seahcomp.co.kr

SeAH 세아산업주식회사

作为行业领军者
高效涡轮风机创造绿色环保的未来。

通过坚持不懈的努力,掌握了核心的涡轮机技术,
研发出符合未来绿色环保能源要求的新一代产品。



先进设计且技术稳定可靠

最经济的节能技术,降低您的能耗

- 气悬浮轴承、电机、叶轮等核心技术的最优化组合,提供稳定可靠的性能。
- 通过变频器(VFD)控制电机转速的技术,以降低能源消耗,提高生产效率。

提供您所需的集成化一体式设备

- 实现了系统功能集成化(内置PLC, VFD)。
- 最先进的定制设计,无需辅助设备,即可为您节省时间和电费。

安静舒适的工作环境

- 百分百的无油系统,无需担心因为油污染导致的生产损失和维护成本费用增加。
- 低噪音(低于80dB(A)以下),低振动的工作,无需提供额外的基础设施,即可提供舒适的工作环境。

涡轮鼓风机 的完整特性

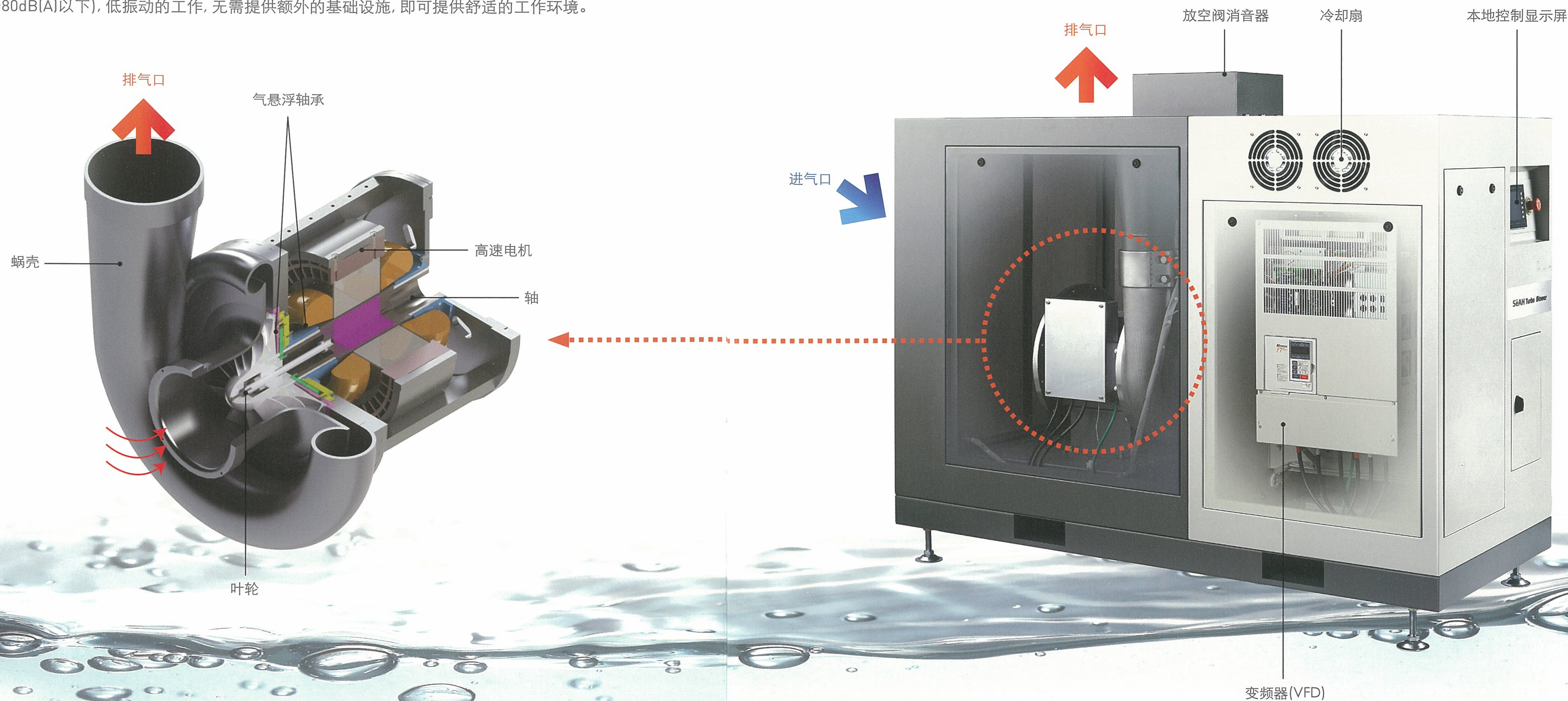

每项技术的完美组合

稳定可靠和效率的完美结合, 提供了高效环保的涡轮鼓风机。

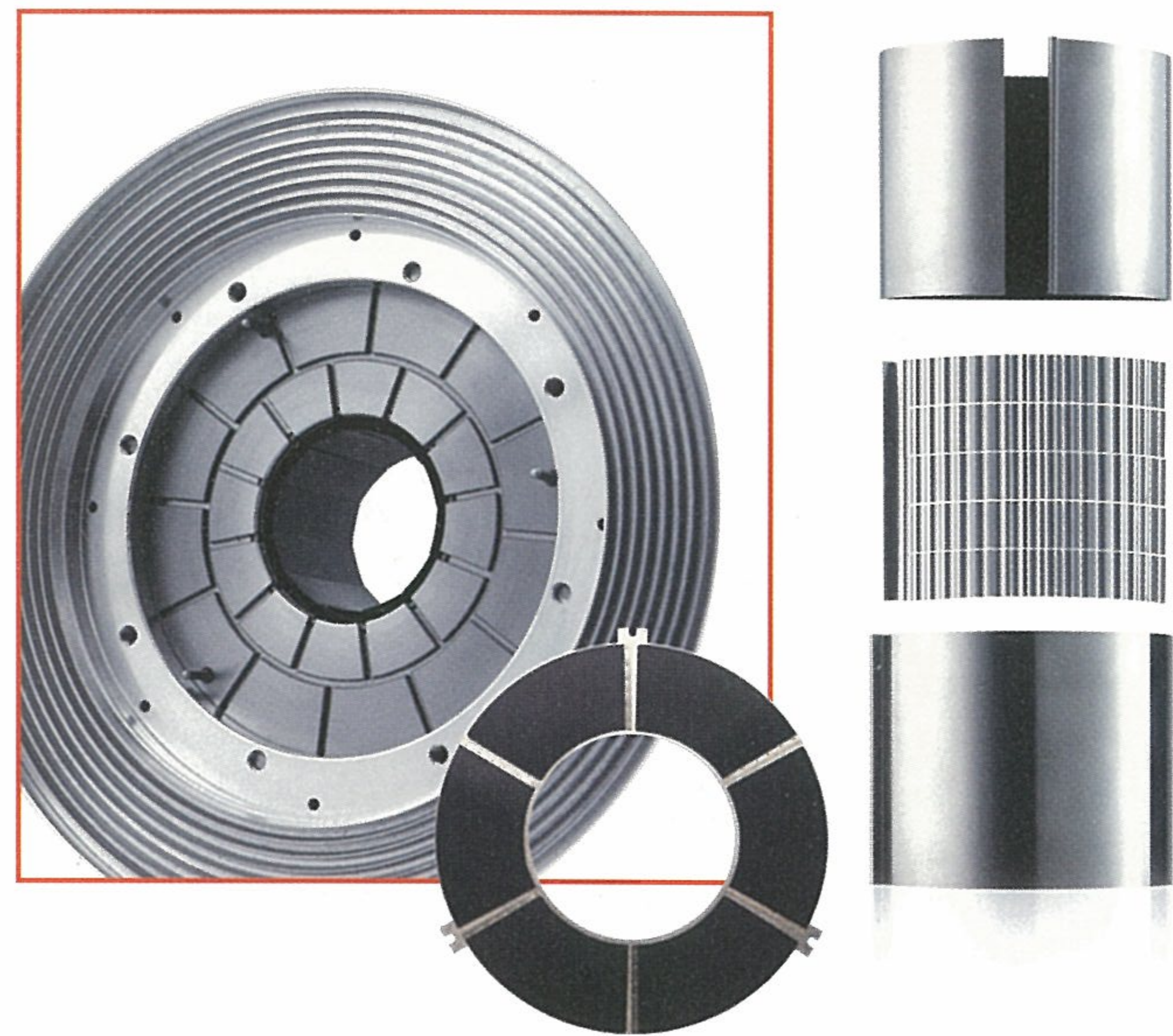

独特的气悬浮轴承

- 采用流体动力学设计, 利用高速旋转轴, 在轴承和轴之间形成空气膜
- 轴承和轴之间无摩擦的旋转方式, 可最大化的提高能效
- 空气润滑, 100%无需润滑油

先进的监控技术

- 为方便客户查看, 提供可显示图形的界面
- 整体就地即用的解决方案, 节省准备和安装时间
- PLC控制操作的应用, 能够更加灵活多变的满足外部环境变化的要求
- 支持多种运行模式和多种通信协议



最佳耐久性, 高速电机

- 利用高速旋转, 实现空气自冷系统, 在整个工作范围内中都保持高效率 (专利号: 10-0481600)
- 设计结构简单, 适用于恶劣的工作环境中耐久运转
- 可提供高速感应电机和永磁同步电机

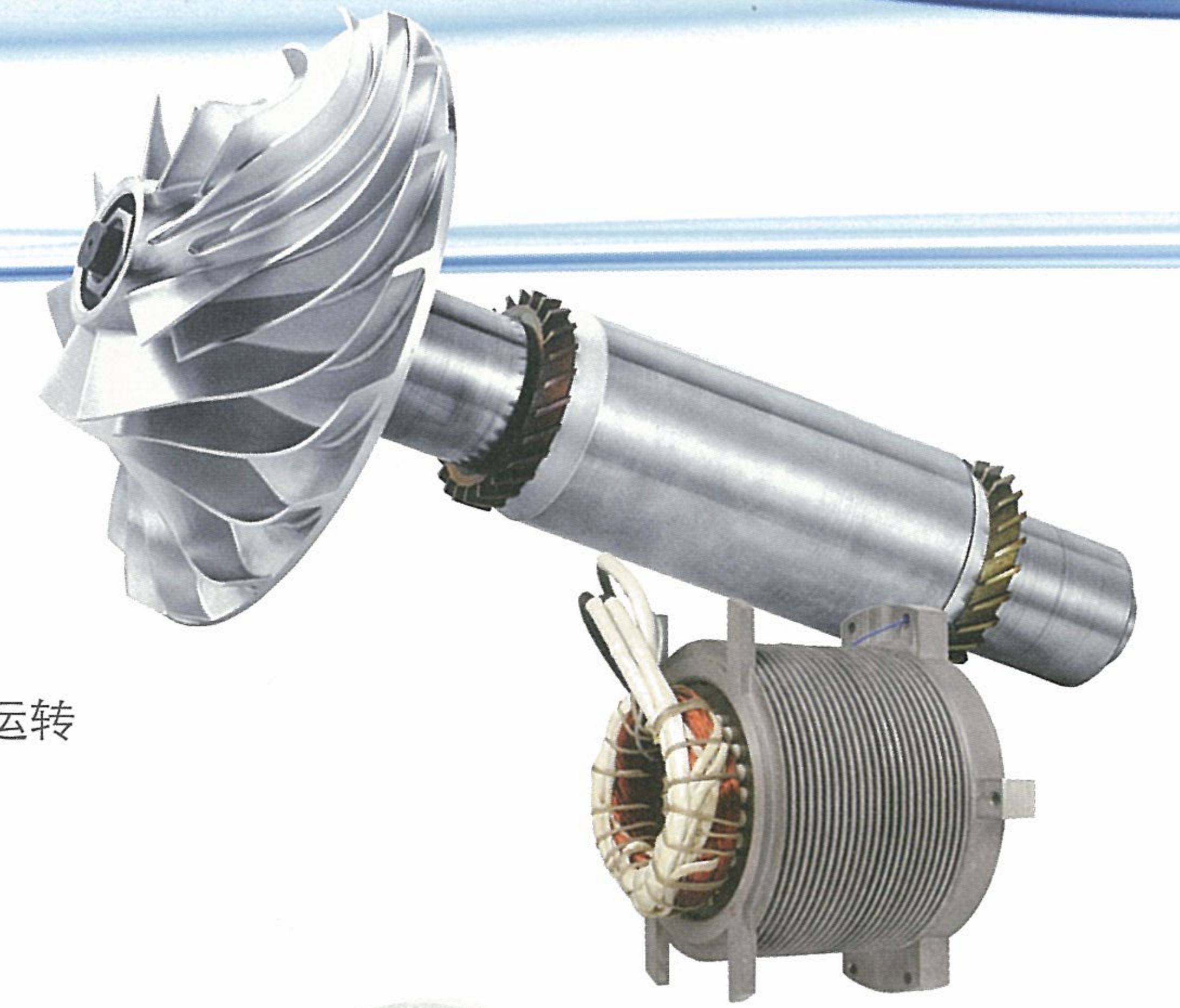

高效机械加工叶轮

- 高精度叶轮设计
- 最优化的部件组装技术, 使风机在高效率宽范围内运行
- 5轴加工工艺提供高精度设计方案和极好的耐用性



简单而有效的冷却系统

- 无需额外配套设备, 采用简单和高效的冷却系统 (风冷 / 水冷)
- 无通过吸入口进气, 自行冷却电机和电气控制部件

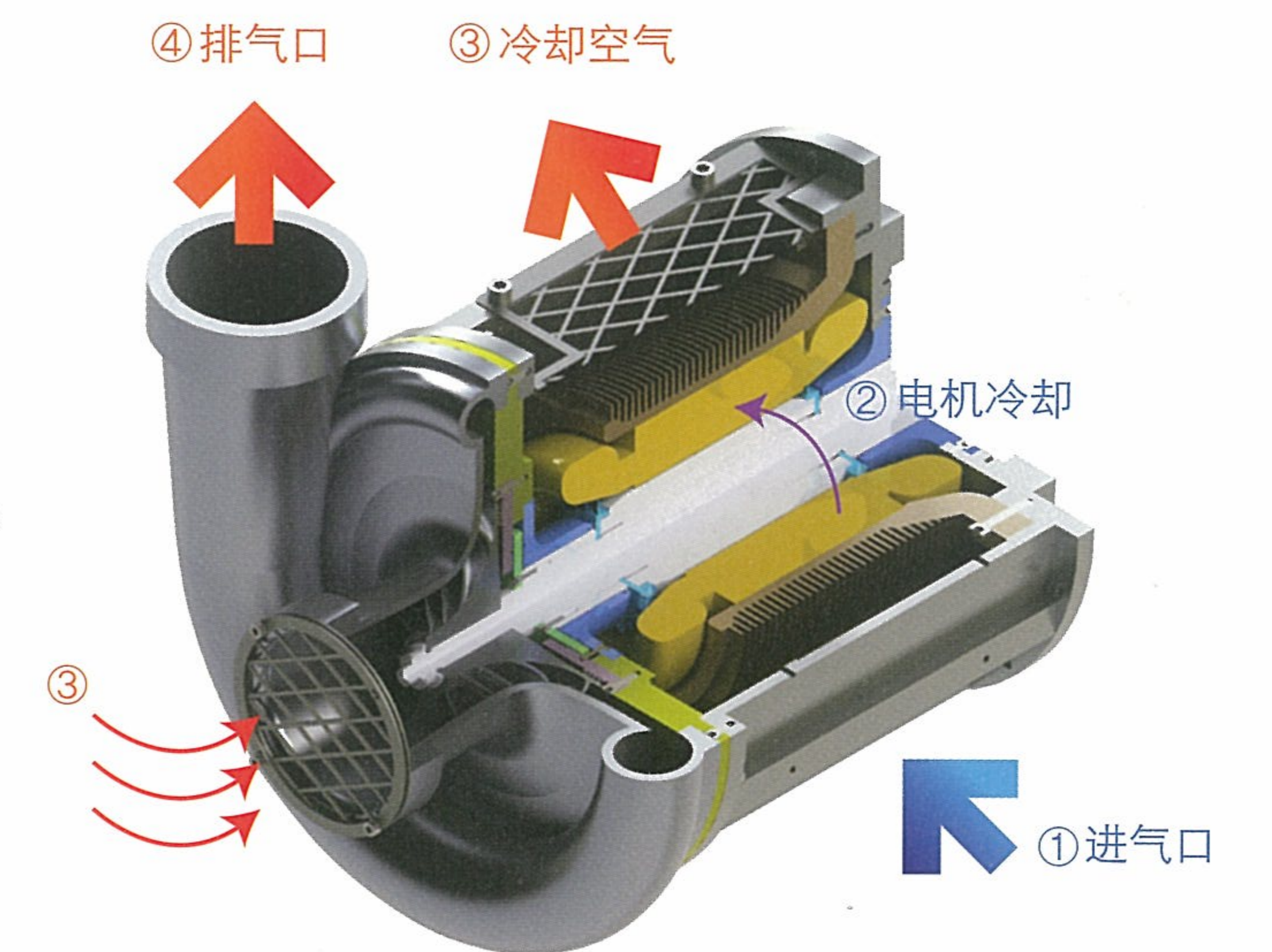

最大化的收益

- 高标准隔音外壳, 噪音低于80dB(A), 可在居民区安装使用
- 占地面积小, 安装简单, 节省客户费用
- 100%无油系统, 提供了舒适的工作环境

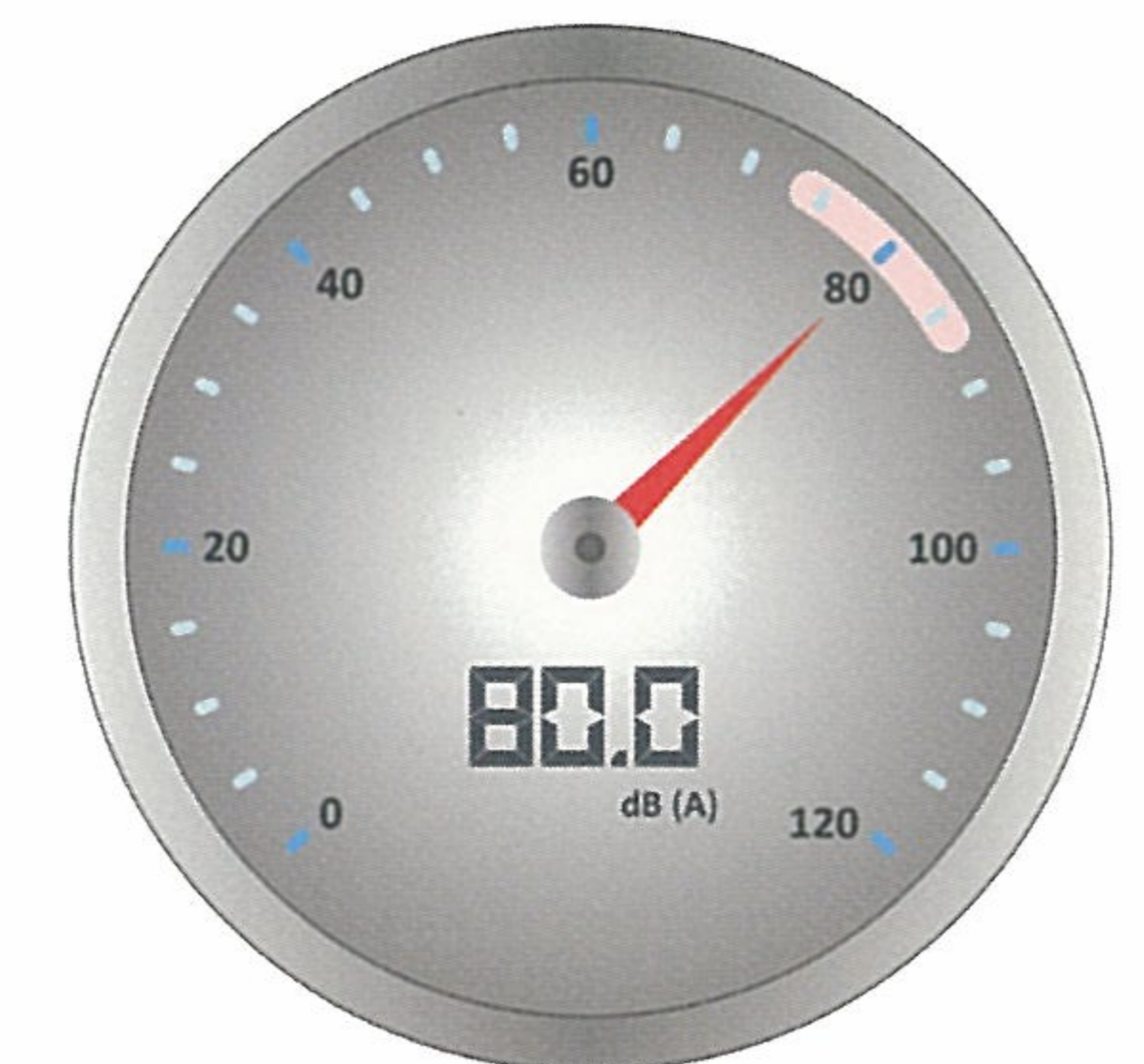

您能知道 节省了多少电量和电费

提供综合管理解决方案

- 多种控制模式, 实现了最优化的运行方案。
- 通过综合管理和监控系统, 以保证运行的稳定。

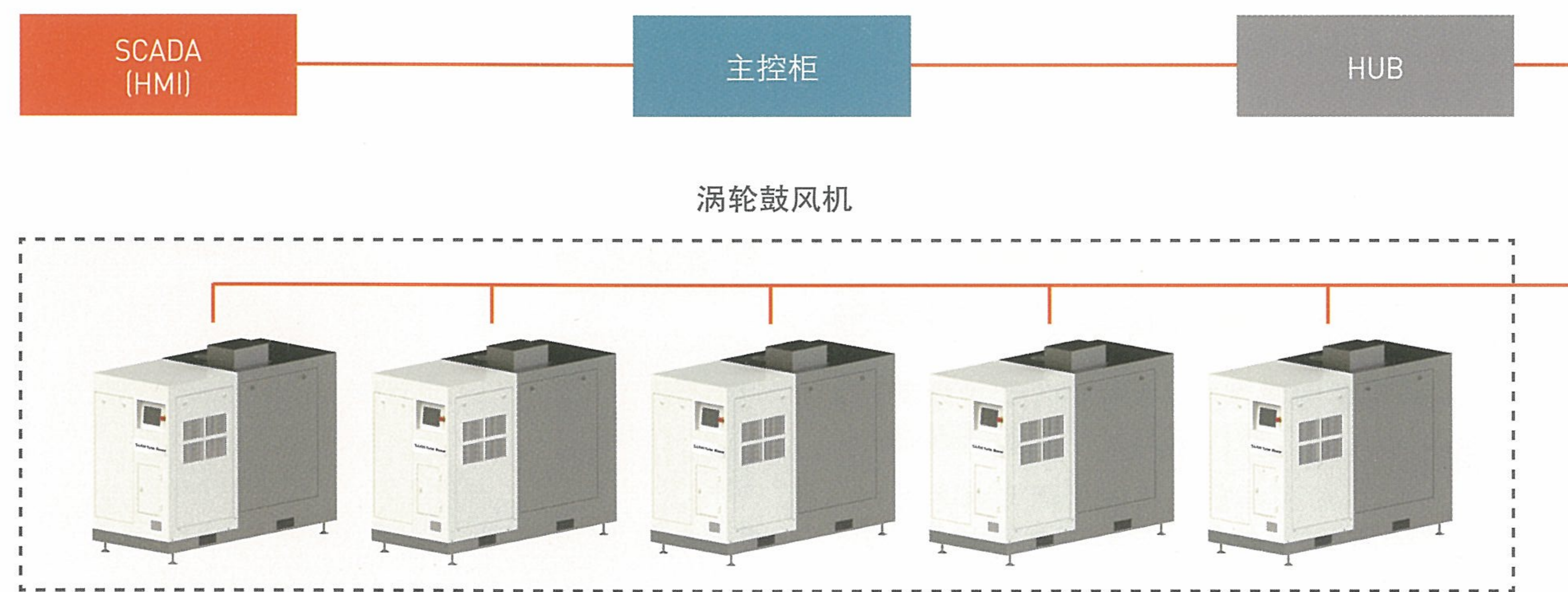

维修保养费用低

- 备件更换简单, 最大化的方便客户使用。
- 维修保养简单方便, 减少了维修成本和时间, 提高了运行效率。

冷却液



※仅应用于大型号

吸入过滤器

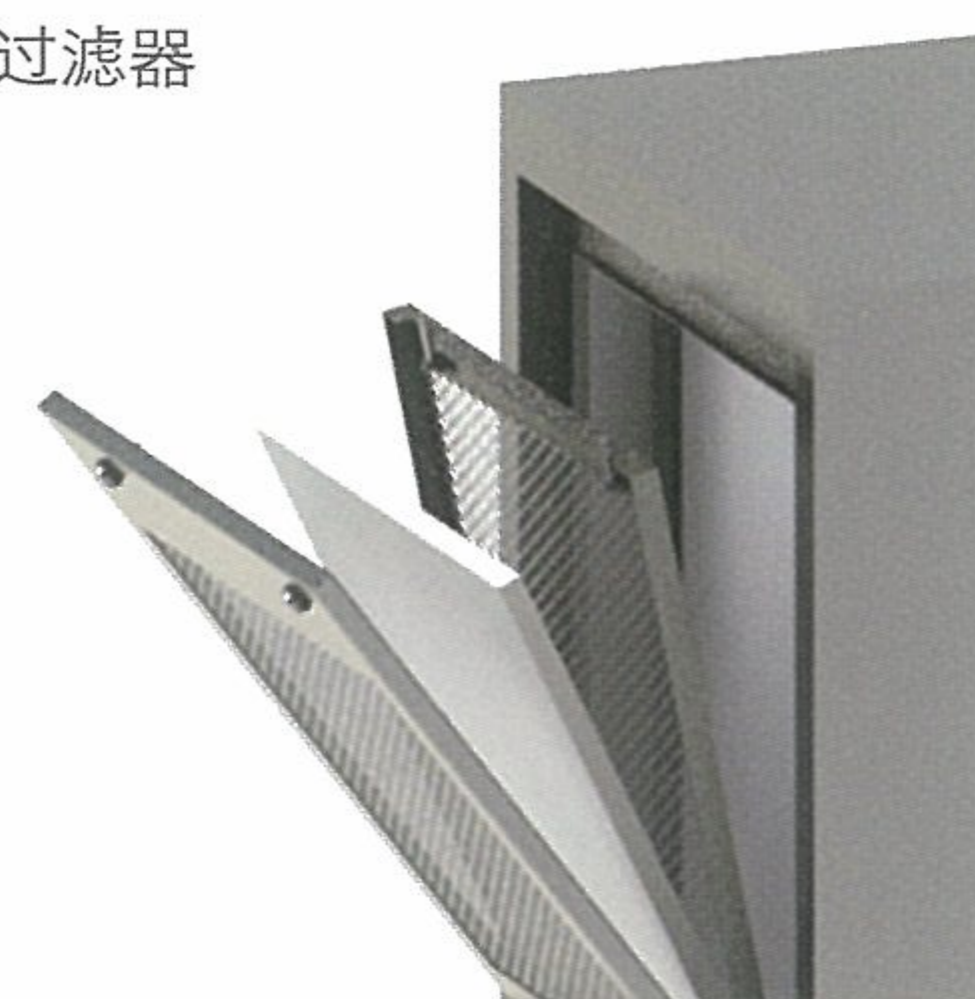

节能量可达 20%~50%

与传统鼓风机相比, 涡轮鼓风机减少运行成本, 以确保客户的收益。优秀的节能技术, 客户在2~3年内即可收回投资成本。

- 采用变频技术调节
- 根据所需风量, 精确调节电机转数
- 最大节能可达 20%~50%
- 专注于减少能耗和最大限度减少客户投资成本

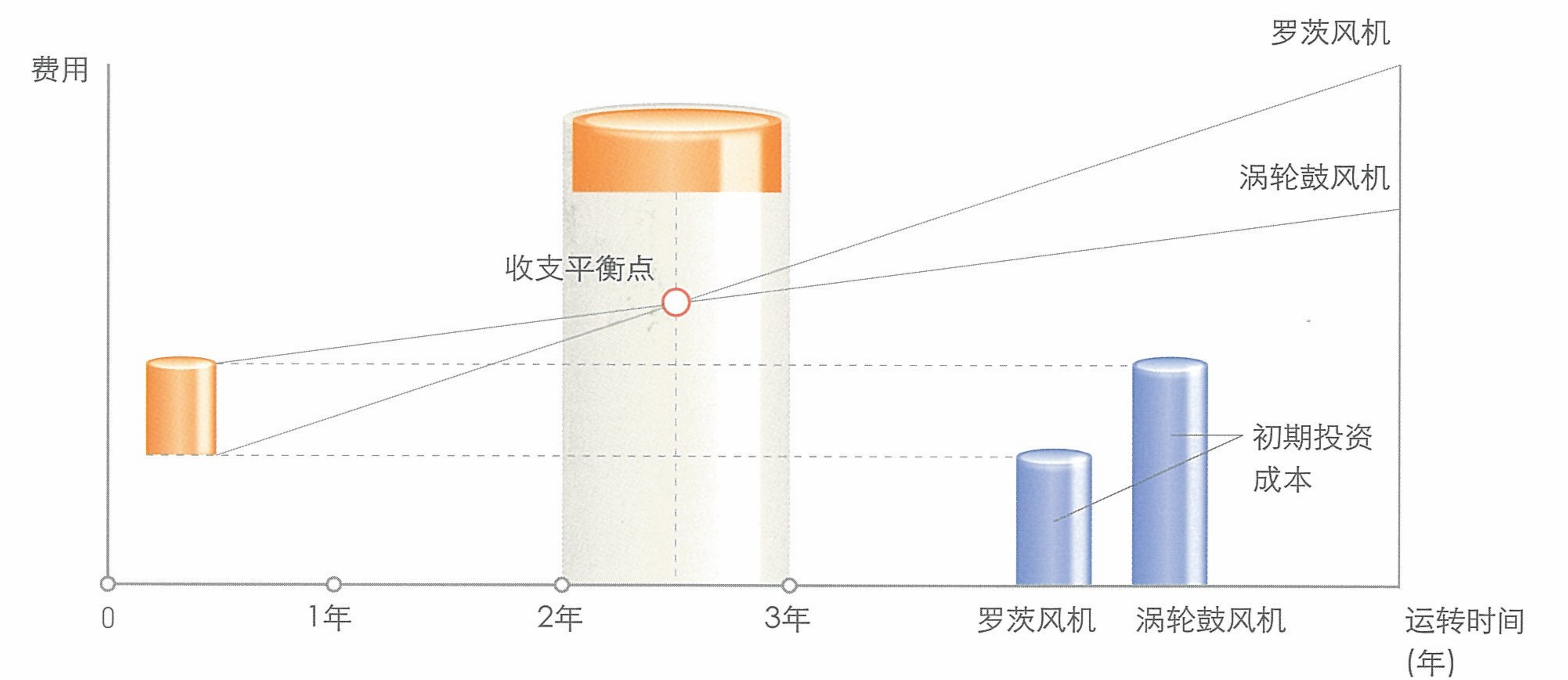
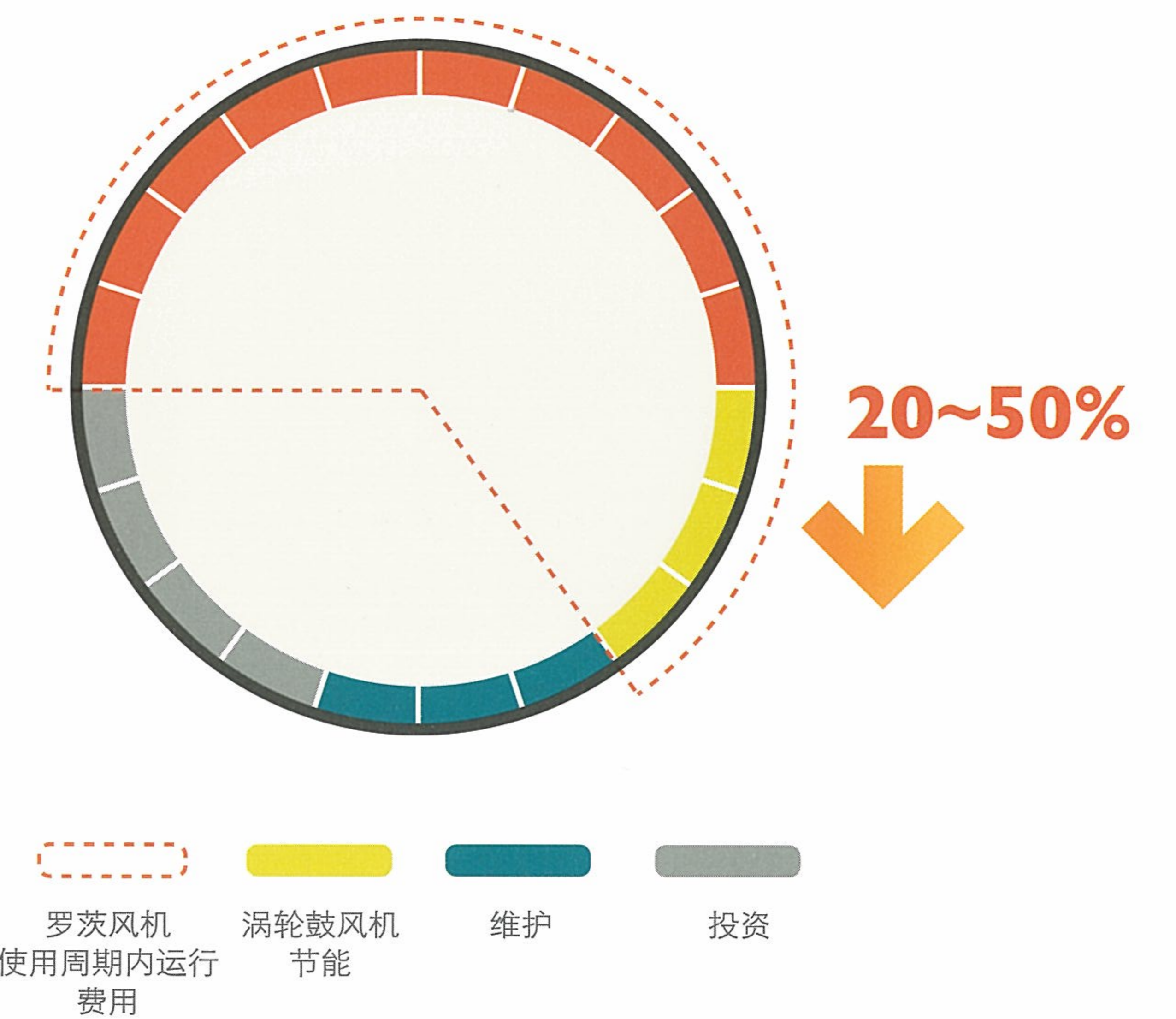

与罗茨鼓风机的经济对比

技术参数

正视图

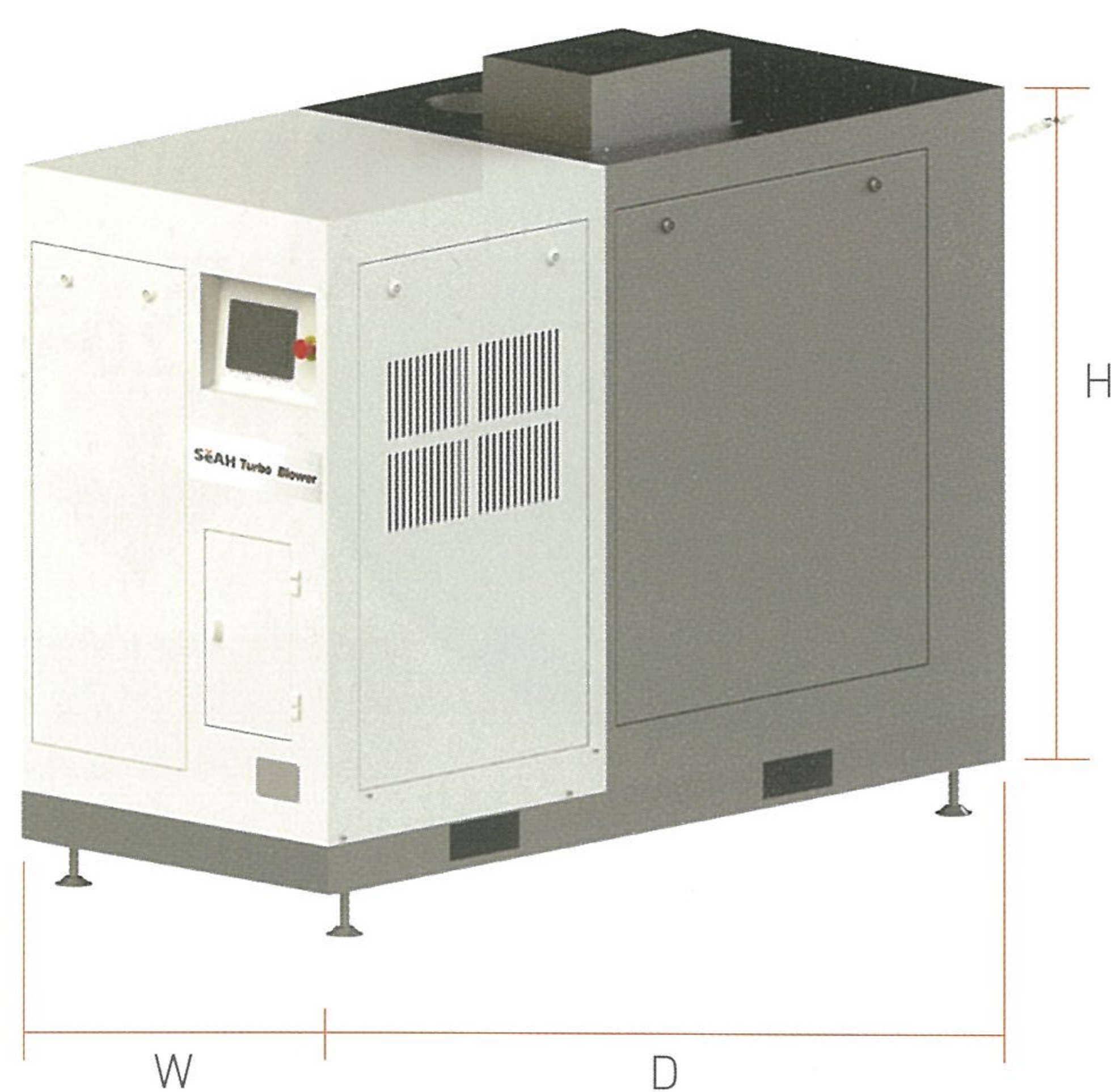

后视图

※允许按照现场情况选择

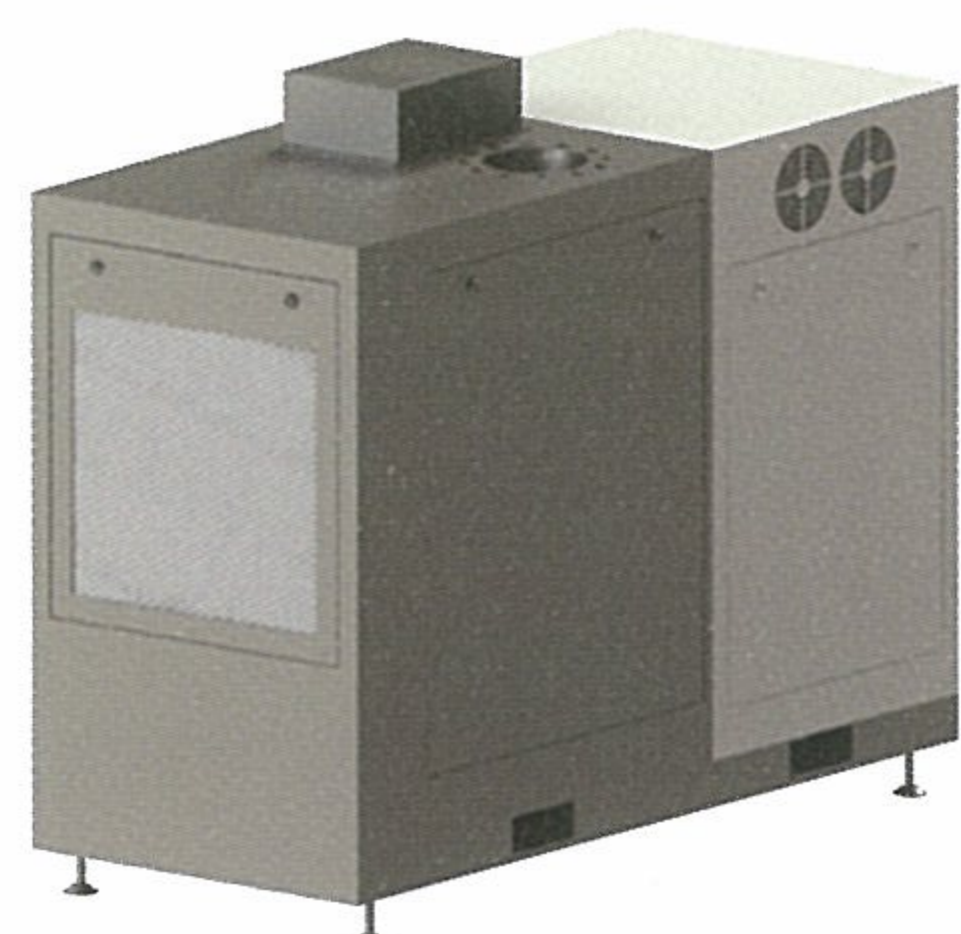

标准型

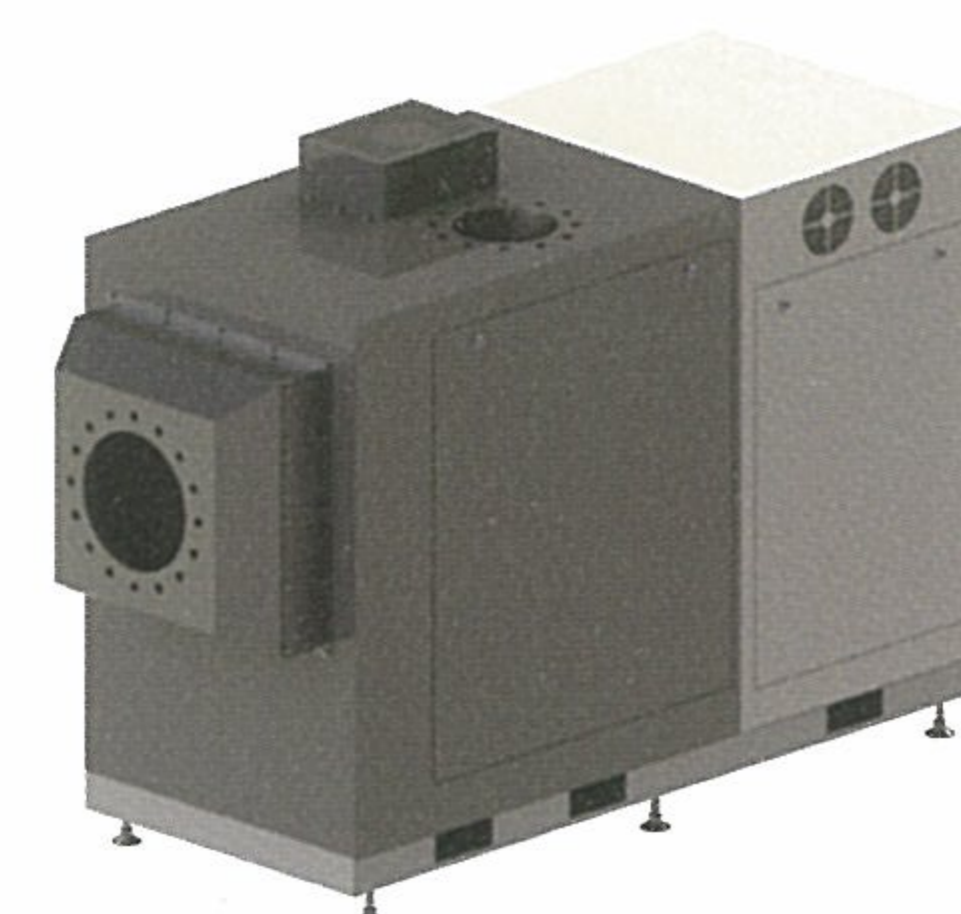

廊道型

产品规格表

型号	GT5	GT10	NGT20	NGT30	NGT50	NGT75	NGT100
入口流量 (m ³ /min)	3.5~4.6	6.5~8.0	12.0~19.0	18.0~26.0	16.0~44.0	22.0~62.0	28.0~71.0
出口压力 (kgf/cm ² G)	0.3~0.6		0.3~0.8		0.3~1.5		
尺寸	W (mm)	600	750	750	850		
	D (mm)	850	1530	1600	1950		
	H (mm)	900	1150	1150	1370		

型号	NGT125	NGT150	NGT200	NGT250	NGT300	NGT350	NGT400
入口流量 (m ³ /min)	46.0~98.0	63.0~120.0	86.0~162.0	90.0~193.0	130.0~255.0	144.0~266.0	172.0~324.0
出口压力 (kgf/cm ² G)	0.3~1.0						
尺寸	W (mm)	950	1050	1300	1500		
	D (mm)	2200	2050	1900	2400		
	H (mm)	1500	1700	1850	2200		

※工作条件：20°C, 1.033kgf/cm², 65%RH

※误差范围：± 5%

※根据实际情况, 以上数据如有更改, 恕不另行通知, 可与制造商沟通咨询。

应用领域

水处理

- 为污水处理培养微生物提供压缩空气 (如污水处理, 过滤处理, 排泄物处理)
- 温度低, 增加活性氧使水处理生产效率最大化

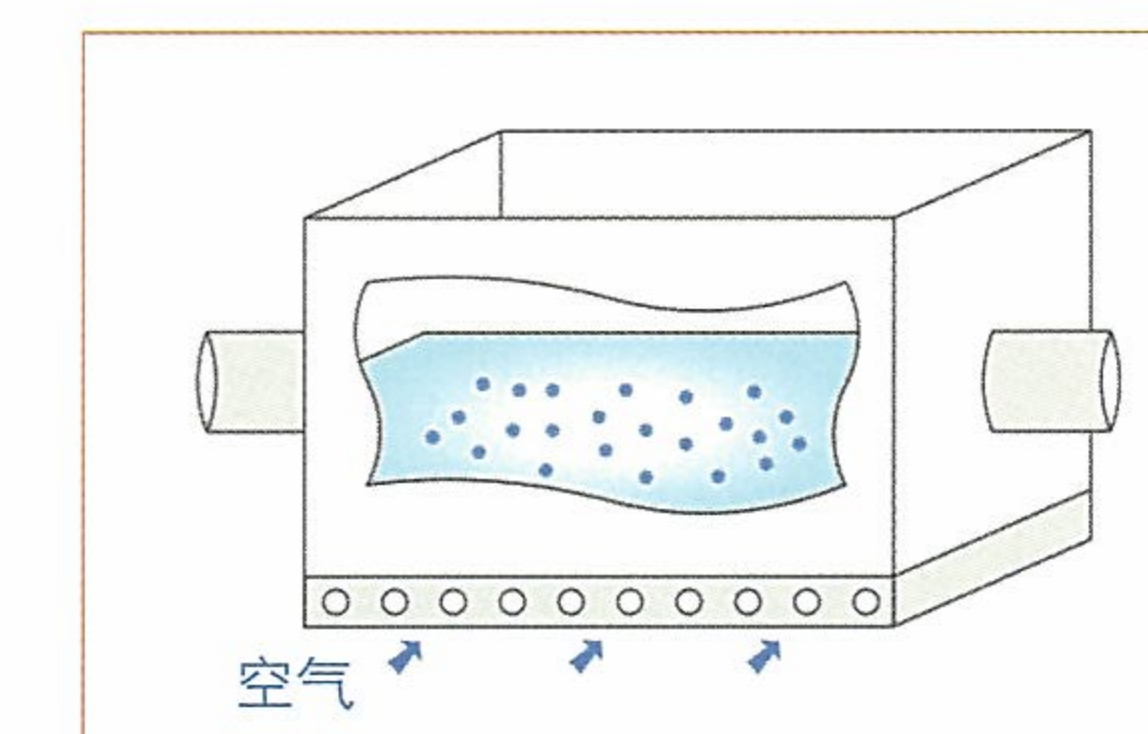

粉体运输

- 通过压缩空气将粉体材料输送水泥、颗粒到输送管线
- 在恶劣环境内(掺杂铁粉末), 可采用高速感应电机

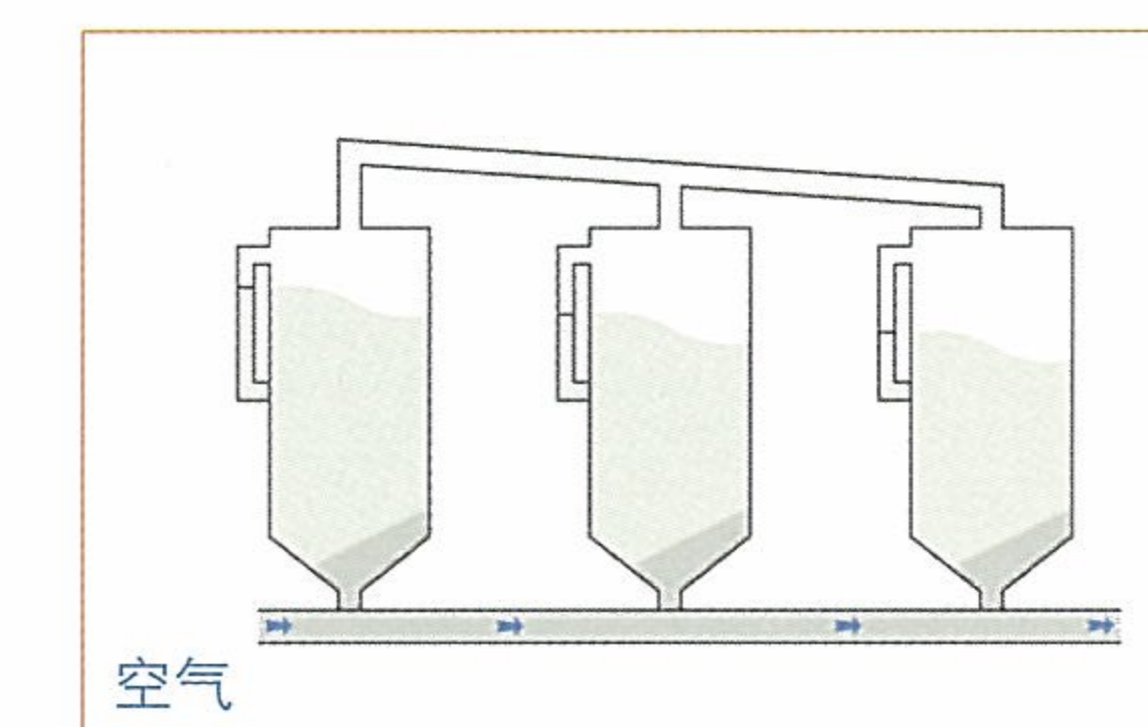

其它产业

- 适用于工业行业各环节, 如干燥、除湿、燃烧器、脱硫等用途
- 无需额外的加热设备, 利用压缩空气作为加热装置干燥产品, 提供生产效率

